

URBANISTIČKO - TEHNIČKI USLOVI

1.	<p>OPŠTINA KOTOR</p> <p>Sekretarijat za urbanizam, stanovanje i uređenje prostora</p> <p>Broj, 03-333/21-12206</p> <p>Kotor, 16.03.2023.g.</p>	
2.	<p>Sekretarijat za urbanizam, stanovanje i uređenje prostora (organ nadležan za postupanje), na osnovu člana 74 Zakona o planiranju prostora i izgradnji objekata ("Službeni list CG", broj 64/17, 44/18, 63/18, 11/19, 82/20, 86/22 i 04/23), člana 1. Uredbe o povjeravanju dijela poslova Ministarstva ekologije, prostornog planiranja i urbanizma jedinicama lokalne samouprave ("Službeni list CG", broj 87/18, 28/19, 75/19, 116/20, 76/21, 141/21, 151/22), podnijetog zahtjeva Lalić Koste izdaje:</p>	
3.	<p>URBANISTIČKO - TEHNIČKE USLOVE</p> <p>za izradu tehničke dokumentacije</p>	
4.	<p>za izgradnju stambenog objekta na lokaciji koju čini kat.parc. 1379/3 KO Morinj u obuhvatu PUP-a Opštine Kotor ("Sl.list CG" – br 95/20)</p>	
5.	<p>PODNOŠILAC ZAHTJEVA:</p>	<p>LALIĆ KOSTA</p>
6.	<p>POSTOJEĆE STANJE</p> <p>Uvidom u prepis LN br. 543 utvrđeno je sljedeće: - kat. parc. 1379/3 KO Morinj se vodi kao šume 3. klase u površini od 536 m²</p>	
7.	<p>PLANIRANO STANJE</p>	
7.1.	<p>Namjena parcele odnosno lokacije</p> <p>Namjena predmetne lokacije je naselje (N) u odmaku od 100-1000 m, van cezure.</p> <p>Na zahtjev investitora, namjena predmetne lokacije je stanovanje (S).</p> <p>U okviru naselja (definisana u grafičkom prilogu 07a. „Namjena površina“ - PUP Kotora) moguće je realizovati sljedeće detaljne namjene u skladu sa investicionom aktivnošću korisnika prostora (stanovanje, centralne djelatnosti, mješovita namjena, turizam, školstvo i socijalna zaštita, objekti zdravstva i zdravstvene zaštite, objekte kulture, sport i rekreacija, vjerske objekte, groblja, pejzažno uređenje naselja, površine saobraćajne infrastrukture, površine ostale i komunalne infrastrukture i objekta, površine za potrebe odbrane, odnosno moguće je planirati koncesiona područja na državnom zemljištu).</p> <p>U skladu sa navedenim PUP-om Kotora definisana su pravila i urbanističko – tehnički uslovi za gradnju objekata u skladu sa predviđenom namjenom u naseljskim površinama /građevinskim područjima/.</p> <p>Pod pojmom stambenih objekata ovim se Planom podrazumijevaju građevine namijenjene isključivo za stalno stanovanje, kako za individualno tako i za višeporodično stanovanje, a koje se po pravilu ne mogu planirati u istoj urbanističkoj jedinici /parceli, bloku, kvartu, zoni.../.</p>	

Na novoplaniranim površinama za stanovanje (S) moguće je realizovati samo stanovanje male gustine (SMG).

Za namjenu stanovanje, odnosno (SMG) u tekstualnom dijelu plana "urbanistički pokazatelji" prikazani su uslovi i urbanistički koeficijenti u zavisnosti od položaja naselja u odnosu na obalni odmak i zelene cezure. Navedeni parametri su obavezujući za sve.

Izgradnja podruma i suterena je dozvoljena. Etaže ispod kote prizemlja namijenjene isključivo smještanju neophodne infrastrukture, servisnih i pomoćnih prostorija ili garažiranju, tretiraju se kao suterenski i podrumski prostori, i ne ulaze u proračun indeksa izgrađenosti.

U suterenu se ne smiju nalaziti stambene i poslovne prostorije.

Mogući sadržaji uz objekte ekskluzivnog stanovanja su svi koje dozvoljava predmetni prostor i konfiguracija terena, a koji su u funkciji luksuznog stanovanja i odmora, rekreacije i zabave (bazeni, tereni za tenis ili neke male sportove, fontane, vodoskoci, sjenici i sl.).

Moguća je prenamjena objekta stanovanja ili njegovih dijelova u namjene koje ne ometaju osnovnu namjenu objekta.

Takođe, na ovim površinama namjene stanovanje mogu se graditi i objekti koji ne ometaju osnovnu namjenu i koje služe svakodnevnim potrebama stanovnika područja, u skladu sa Pravilnikom o bližem sadržaju i formi planskog dokumenta. U ovom slučaju primjenjuju se parametri za namjenu stanovanje (S).

7.2. Pravila parcelacije

Predmetnu lokaciju čini kat. parc. 1379/3 KO Morinj u površini od 536 m².

Čl.53 Zakona o planiranju prostora i izgradnji objekata ("Službeni list CG", br. 64/17, 44/18, 63/18, 11/19, 82/20, 86/22 i 04/23) definisana je lokacija za građenje:

"Lokacija za građenje (u daljem tekstu: lokacija) je prostor koji se privodi namjeni, u skladu sa urbanističko - tehničkim uslovima i smjernicama utvrđenim planskim dokumentom.

Lokacija može biti dio ili djelovi jedne ili više katastarskih parcela, jedna ili više katastarskih parcela, jedna ili više urbanističkih parcela, dio jedne ili djelovi više urbanističkih parcela određenih elaboratom parcelacije.

Lokacija mora da zadovoljava pravila parcelacije definisana planskim dokumentom. Uslovi izgradnje na lokaciji određuju se shodno urbanističko - tehničkim uslovima, smjernicama utvrđenim planskim dokumentom i površini lokacije.

Lokacija je privedena namjeni u smislu stava 1 ovog člana, kada je objekat izgrađen u skladu sa urbanističko - tehničkim uslovima i smjernicama utvrđenim planskim dokumentom."

Urbanistički indeksi za namjenu stanovanje:

- indeks zauzetosti 0.35 : P= 187,6 m²

- indeks izgrađenosti 1 : P= 536 m²

Minimalni procenat ozelenjenosti na nivou parcele 25% - 30%.

Vertikalni gabarit

Dozvoljena spratnost je P+1+Pk, maksimalna visina novih objekata je dvije etaže + potkrovlje ili povučena etaža bez obzira da li su to npr. suterena + 1 etaže ili prizemlje + 1 etaže.

Vertikalni gabarit se definiše i za nadzemne i za podzemne etaže objekta. Nadzemne etaže mogu biti prizemlje, spratovi i potkrovlje, a podzemne mogu biti podrum.

Podrum (Po) je u potpunosti ukopani dio objekta čiji se prostor nalazi ispod poda prizemlja, odnosno suterena. Objekat može imati više podrumskih etaža. Ukoliko je namjena podruma garažiranje, tehničke prostorije, servisne prostorije i pomoćne prostorije - ostave, njegova površina ne ulazi u obračun BRGP-a.

- Prizemlje (P) je prva etaža sa visinom poda jednakom ili višom od okolnog uređenog terena, tj. prva etaža iznad suterena ili podruma. Ukoliko se u prizemlju objekta ili u njegovom dijelu planira garaža i tehničke prostorije one ne ulaze u obračun BRGP-a.

Sprat je (1 do N) svaka etaža između prizemlja i potkrovlja/ krova.

Potkrovlje (Pk) može biti završna etaža. Najniža svijetla visina potkrovlja ne može biti veća od 1.40 m na mjestu gdje se građevinska linija potkrovlja i sprata poklapaju.

Završna etaža može biti i Povučena etaža (Ps), maksimalna 80% površine etaže ispod. Gdje je naznačena spratnost sa Pk, znači da se može koristiti i Ps.

P+1+Pk

Objekat na ravnom terenu
Ps - max. 80% etaže ispod

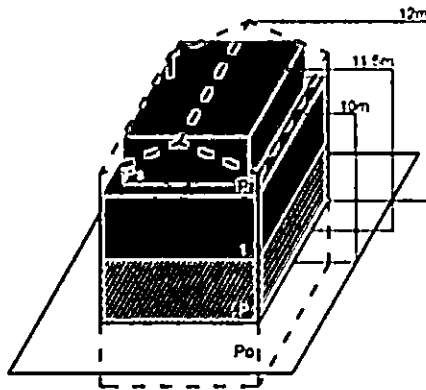

Objekat na terenu nagiba do 35°
Ps - max. 80% etaže ispod

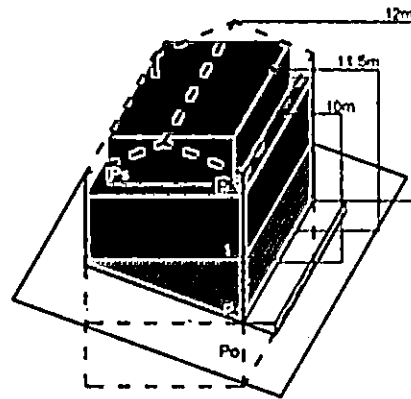

Visina etaže

Najveća visina etaže za obračun visine građevine, mjerena između gornjih kota međuetaznih konstrukcija iznosi:

- za stambene podzemne etaže-garaže i tehničke prostorije do 3.0 m;
- za hotelske podzemne etaže-garaže i tehničke prostorije do 3.5 m;
- za stambene i hotelske smještajne etaže do 3.5 m;
- za osiguranje prolaza za pristup interventnih i dostavnih vozila, visina prizemne etaže na mjestu prolaza iznosi 4.5 m.

Spratne visine mogu biti veće od navedenih visina u skladu sa specijalnom namjenom objekta ili primjena posebnih propisa, s tim što visina objekta ne može biti veća od najveće dozvoljene visine propisane u metrima i definisane ovim planom i urbanističko - tehničkim uslovima.

Uz definisanu etažnost do ukupne visine objekata, no ne i preko njegove maksimalne visine u metrima, moguća je organizacija prostora u poluetazama, gdje se iste na visinama s međusobnom visinskom razlikom gotovih podova manjom od 3,0 metara ne smatraju pojedinačnim etažama.

Horizontalni gabariti

Kota najnižeg zaravnatog terena uz objekat može biti formirana na visini najviše 1,0 m iznad kote prirodnog terena, a svi podzidi koji se formiraju uz objekat trebaju biti riješeni tako da se prilikom uređenja građevinske parcele, kada se radi o pridržavanju padina ili savladavanju visinskih razlika terena grade kao kameni zid ili se oblažu kamenom.

Visina zida može biti do 1,0 m. Iznimno, ako to zahtijevaju terenski uslovi, a nema opasnosti od narušavanja prirodnog izgleda ambijenta može se podzid izvesti kaskadno s horizontalnim pomakom od najmanje 2,0 m i visinom pojedine kaskade do 2,0 m.

Prostori između kaskada se ozelenjavaju visokim zelenilom u minimalno 80% površine izmknute kaskade.

Ovim planom predviđa se minimalna veličina parcele za gradnju u naseljima od 350 m², a za dvojne objekte 600 m².

Na strmim terenima čiji je nagib veći od 35° u području uže zone UNESCO zabranjena je gradnja.



Zeleni prodori- visoko zelenilo

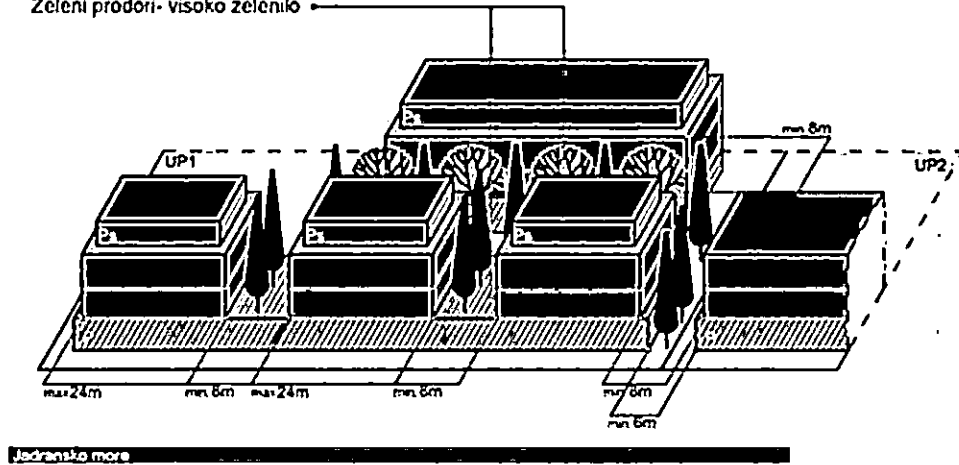

Ovim planom predviđa se minimalna veličina parcele za gradnju u naseljima od 350 m², a za dvojne objekte 600 m².

Koordinate predmetne lokacije:

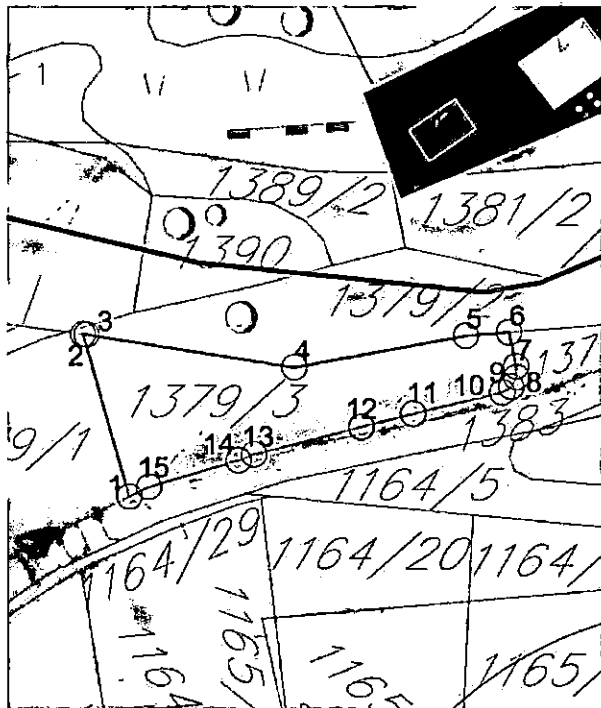

taka	U	H
1	6553466.38	4705364.65
2	6553460.79	4705384.04
3	6553461.20	4705383.99
4	6553486.17	4705380.07
5	6553506.79	4705383.84
6	6553511.97	4705384.26
7	6553512.82	4705380.22
8	6553512.86	4705378.92
9	6553512.24	4705377.79
10	6553511.15	4705377.11
11	6553500.44	4705374.56
12	6553494.19	4705372.97
13	6553481.33	4705369.70
14	6553479.47	4705369.00
15	6553468.73	4705365.81

Radi usklađivanja katastarskih parcela sa preduslovima i pravilima parcelacije definisanih PUP-om Kotora izrađuje se elaborat parcelacije. Nakon definisanja i određivanja konačne lokacije pristupa se izradi elaborata parcelacije. Elaboratom parcelacije utvrđuje se lokacija – **jedinica građevinskog zemljišta**. Shodno čl.13 stav 1 tačka 2 Pravilnika o načinu izrade i sadržini tehničke dokumentacije za građenje objekta („Sl.list CG“, br. 44/18, 43/19) propisano je da tehnička dokumentacija za građenje objekta sadrži elaborat parcelacije po planskom dokumentu, ovjeren od strane Uprave za nekretnine.

7.3. Građevinska i regulaciona linija, odnos prema susjednim parcelama

PREDNJA građevinska linija je definisana u odnosu na POSTOJEĆE susjedne objekte

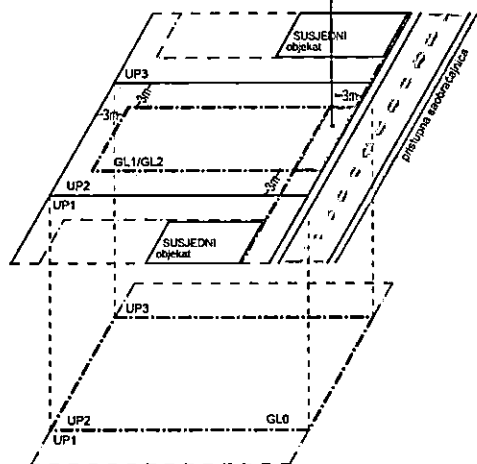

Građevinska linija je linija na (GL 1), iznad (GL 2) i ispod površine zemlje i vode (GL 0), koja predstavlja granicu do koje je moguće graditi objekat/te, čineći na taj način zonu gradnje. Odnosno, građevinska linija je linija na kojoj se može ili do koje se može graditi jedan ili više objekata. Građevinska linija koja je orijentisana prema javnoj površini mora biti prikazana grafički sa numeričkim podacima i opisana u Elaboratu parcelacije.

PUP Kotora utvrđuje zadnju i bočne građevinske linije na 3 m od ivice

jedinice građevinskog zemljišta – lokacije. Do ivice parcela može se graditi samo uz saglasnost susjeda. Prednja građevinska linija se utvrđuje u skladu sa susjednim postojećim objektima ukoliko ih ima. Ukoliko nema postojećih susjednih objekata prednja građevinska linija je 3 m udaljena od linije jedinice građevinskog zemljišta.

Podzemna građevinska linija (GL 0) predstavlja liniju do koje je moguće graditi podzemne dijelove objekta (podzemne etaže). Iste mogu zauzimati veću površinu od gabarita objekta u nivou prizemlja, odnosno podzemna građevinska linija ka javnoj površini može se naći na regulacionoj liniji (ili u izuzetnim slučajevima prolaziti ispod infrastrukturnih objekata koje čine javne površine (ulice, trgovi, parkovske površine...), spajajući lokacije u jednu jedinicu građevinskog zemljišta. Na ostalom dijelu (bočne i zadnje građ. linije) mogu se postavljati do ivice vlasničke parcele ali ne smiju narušiti stabilnost susjednih objekata.

U okviru ovako definisane zone moguće gradnje neophodno je ispoštovati Preduslove, odnosno Određivanje prostora za gradnju;

Površina obuhvaćena erkerima, lođama i balkonima dio je bruto razvijene građevinske površine definisane planskim parametrima za tretiranu parcelu.

Erkeri, terase, balkoni i drugi istureni dijelovi objekata ne mogu prelaziti građevinsku liniju, kao ni minimalna definisana odstojanja od bočnih i zadnjih ivica parcele.

Pri izračunavanju urbanističkih parametara, na urbanističkim parcelama, etaže koje služe za obezbjeđivanje potrebnog broja parking mjesta (garažiranje), tehničke prostorije, servisne prostorije, prostori komunalno infrastrukturnog opremanja, promenade, arkade, pasarele i pasaži, pjacete koji omogućavaju komunikaciju unutar kompleksa ne ulaze u ukupni BRGP kompleksa. Takođe, otvoreni (nenatkriveni) bazeni sa pripadajućom plažnom površinom na terasama, krovu i u nivou terena, krovne neprohodne terase i bašte, ne ulaze u ukupni BRGP kompleksa.

8. PREPORUKE ZA SMANJENJE UTICAJA I ZAŠTITU OD ZEMLJOTRESA, KAO I DRUGE USLOVE ZA ZAŠTITU OD ELEMENTARNIH NEPOGODA I TEHNIČKO-TEHNOLOŠKIH I DRUGIH NESREĆA

USLOVI STABILNOSTI TERENA I KONSTRUKCIJE OBJEKATA

Prilikom izgradnje novih objekata i dogradnje postojećih u cilju obezbjeđivanje stabilnosti terena, investitor je dužan da izvrši odgovarajuće saniranje terena, ako se za to pojavi potreba. Prije izrade tehničke dokumentacije preporuka investitoru je da izradi Projekat geoloških istraživanja tla za predmetnu lokaciju i elaborat o rezultatima izvršenih geoloških istraživanja i na iste pribavi saglasnost nadležnog ministarstva. Projekat konstrukcije prilagoditi arhitektonskom rješenju uz pridržavanje važećih propisa i pravilnika: Pravilnik o opterećenju zgrada PBAB 87 („Sl. list SFRJ“ br. 11/87) i Pravilnik o tehničkim normativima za izgradnju objekata u seizmičkim područjima („Sl. List SFRJ“ br. 31/81, 49/82, 21/88 i 52/90). Za potrebe proračuna koristiti podatke Hidrometeorološkog zavoda o klimatskim hidrološkim karakteristikama u zoni predmetne lokacije. Izbor fundiranja novih objekata prilagoditi zahtjevima sigurnosti, ekonomičnosti i funkcionalnosti objekata. Posebnu pažnju obratiti na propisivanje mjera antikorozivne zaštite konstrukcije, bilo da je riječ o agresivnom djelovanju atmosfere ili podzemnih voda.

Konstrukciju novih objekata oblikovati na savremen način sa krutim tavanicama, bez miješanja sistema nošenja po spratovima, sa jednostavnim osnovama i sa jasnom seizmičkom koncepcijom.

Na osnovu sadržaja Karte seizmičke reonizacije Crne Gore, prostor koji obuhvata PUP Kotor-a je lociran u zoni IX stepena MCS skale. Na osnovu sadržaja "Privremene seizmološke karte za Crnu Goru" taj prostor je takođe pozicioniran u zoni IX stepena seizmičkog intenziteta. Ova karta je osnovna prateća podloga važećim Tehničkim normativima za izgradnju objekata u seizmičkim područjima na teritoriji Crne Gore i izražava očekivani maksimalni intenzitet zemljotresa u povratnom periodu vremena od 500 godina, sa vjerovatnoćom neprevazilaženja događaja u okviru 50 godina eksploatacije od 63,2 %, što je približno ekvivalentno povratnom periodu vremena od 475 godina za slučaj 10 % vjerovatnoće prevazilaženja događaja u okviru 50 godina eksploatacije objekata.

Zaštita od požara

Preventivna mjera zaštite od požara je postavljanje objekata na što većem međusobnom rastojanju kako bi se spriječilo prenošenje požara. Takođe, obavezno je planirati i obezbjediti prilaz vatrogasnih vozila objektu. Izgrađeni dijelovi predmetne lokacije moraju biti opremljeni funkcionalnom hidrantskom mrežom koja će omogućiti efikasnu zaštitu, odnosno gašenje nastalih požara. Planirani objekat mora biti pokriven spoljnom hidrantskom mrežom regulisanom na nivou kompleksa u skladu sa Pravilnikom o tehničkim normativima za hidrantsku mrežu i gašenje požara (Sl. list SFRJ br. 30/91).

Tehničkom dokumentacijom predvidjeti mjere zaštite od požara shodno propisima za ovu vrstu objekata. U cilju zaštite od elementarnih nepogoda postupiti u skladu sa Zakonom o zaštiti i spašavanju („Službeni list CG br. 13/07, 05/08, 86/09, 32/11, 54/16, 146/21 i 03/23) i Pravilnikom o mjerama zaštite od elementarnih nepogoda („Službeni list RCG“ br. 8/93) i Zakonu o zapaljivim tečnostima i gasovima („Službeni list CG“ br. 26/10 i 48/15).

Shodno članu 9 Zakona o zaštiti i zdravlju na radu („Službeni list CG“ br. 34/14 i 44/18) pri izradi tehničke dokumentacije projektant u skladu sa propisima o uređenju prostora i izgradnju objekata izrađuje tehničku dokumentaciju za izgradnju objekata, namjenjene za radne i pomoćne prostorije i objekta gdje se tehnološki proces obavlja na otvorenom prostoru, dužan je da predvidi propisane mjere zaštite na radu u skladu sa tehnološkim projektim zadatkom.

9. USLOVI I MJERE ZAŠTITE ŽIVOTNE SREDINE

U slučaju da se objekat nalazi na Listama Uredbe o projektima za koje se vrši procjena uticaja na životnu sredinu („Sl. list RCG“ br.20/07, „Službeni list CG“ br. 47/13, 53/14 i 37/18) podnosilac zahtjeva je dužan da pribavi odluku o potrebi procjene uticaja na životnu sredinu, odnosno Rješenje o davanju saglasnosti na Elaborat procjene uticaja projekta/objekta na životnu sredinu.

10. USLOVI ZA PEJZAŽNO OBLIKOVANJE

Planom se definiše obaveza povećanja sistema zelenih površina unutar urbanih područja (GUR), odnosno naselja (PUP), a zabranjuje njihovo smanjivanje, u smjeru: formiranja homogenog sistema zelenila; podizanja novih zelenih površina po određenim principima i u planiranim odnosima prema namjeni; održavanja, očuvanja i saniranja (rekonstrukcija, regeneracija i obnova postojeće vegetacije) postojećih zelenih površina.

Planom se propisuju osnovne kategorije zelenih površina unutar urbanih područja i naselja:

- zelene površine namijenjene javnom korišćenju (parkovi, trgovi i skverovi, zelenilo oko administrativnih i javnih objekata i ulično zelenilo);
- zelene površine ograničenog korišćenja (zelenilo zatvorenih blokova stambenih građevinskih prostora; zelenilo sportsko-rekreativnih površina (sportska igrališta); zelenilo predškolskih ustanova i škola; zelenilo zdravstvenih ustanova); i
- zelene površine specijalne namjene (zelenilo komunalnih objekata, zelenilo poslovnih i proizvodnih objekata, zelenilo pojedinačnih-individualnih stambenih objekata, i sl.).

Za sve navedene zelene površine, neophodno je uraditi detaljnu studiju predjela sa taksacijom zelenog fonda. Na ovako definisanim podlogama raditi idejni projekat uređenja zelenila sa svim mogućim sadržajima u skladu sa Pravilnikom o bližem sadržaju i formi

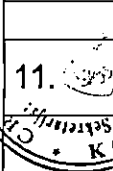
	<p>planskog dokumenta.</p> <p>U izgrađenim dijelovima naselja, posebno u dijelovima koji su obuhvaćeni uslovima zaštite, treba sačuvati tradicionalne kompaktne (koncentrisane, gušće) graditeljske strukture, ali na način da se dio preostalih neizgrađenih površina rezerviše i za otvorene i javne površine.</p> <p>Zelene površine u zoni stanovanja – Za zadovoljenje potrebnih površina za rekreaciju, potrebno je da zelenilo u okviru namjene stanovanje zajedno sa objektima prosvjete u kojem se planiraju objekti za rekreaciju iznosi 16-20 m²/stanovniku. Ovo važi za nova naselja, dok se pri rekonstrukciji postojećeg tkiva, a naročiti zatvorenih stambenih blokova površina zelenila treba da iznosi 8.00 m²/stanovniku, dok aktivne rekreacione površine treba da zauzmu 3.00 m² po stanovniku.</p>
<p>11.</p> 	<p>USLOVI I MJERE ZAŠTITE NEPOKRETNIH KULTURNIH DOBARA I NJIHOVE ZAŠTIĆENE OKOLINE</p> <p>Sastavni dio UT uslova je Rješenje o konzervatorskim uslovima za izgradnju novog objekta, na lokaciji koju čini kat.parc. 1379/3 KO Morinj, br.UP/I-05-607/2021-4 od 03.03.2023.god. izdato od strane Uprave za zaštitu kulturnih dobara – Područna jedinica Kotor.</p> <p>Shodno Studiji zaštite kulturnih dobara na području opštine Kotor za predmetni prostor su predviđene sljedeće mjere:</p> <p>“Mjere III - djelovi istorijskih naselja sa savremenom urbanizacijom Dobrota, Ljuta, Prčanj, Stoliv, Kostanjica, Morinj, Lipci, Strp, Risan, Orahovac, Muo, Škaljari</p> <p>Ovim setom mjera dozvoljava se kontrolisana izgradnja novih objekata u granicama postojećih naselja, vizuelna sanacija izgrađenog tkiva, kao i komunalno opremanje i uređenje javnih i zelenih površina.</p> <ul style="list-style-type: none"> - Ne dozvoljava se spajanje novih djelova naselja u cjelinu - Izgradnja novih objekata moguća je progušćavanjem već izgrađenog tkiva, pod uslovima koji će se definisati za svaku lokaciju u zavisnosti od njenog značaja i karakteristika naselja - Nove objekte prilagoditi topografiji, karakteristikama terena i vrijednostima graditeljskog nasljeđa. - Za naselja, djelove naselja, grupacije objekata i pojedinačne objekte koji su već izgrađeni, a svojim gabaritima, arhitektonskom formom, materijalizacijom, bojom, i sl. ne odgovaraju kriterijumima i mjerilima zaštićenog područja i vizuelno ga devastiraju, treba izraditi sanacione planove i projekte.” <p>Sastavni dio konzervatorskih uslova je mišljenje da nije potrebna izrada pojedinačne Procjene uticaja izgradnje objekta na lokaciji koju čini kat.parc. 1379/3 KO Morinj na kulturnu baštinu (HIA).</p> <p>Ukoliko se prilikom izvođenja radova, bilo gdje na teritoriji plana, naiđe na arheološke ostatke, sve radove treba obustaviti i o tome obavjetiti nadležni organ za zaštitu spomenika kulture, kako be se preuzele sve neophodne mjere za njihovu zaštitu.</p> <p>Ovim planskim dokumentom obezbeđuje se zaštita kulturnih dobara i njihove okoline kao integralnog dijela savremenog, društvenog, ekonomskog i urbanog razvoja na način kojim se poštuje njihov integritet i status (kulturno dobro od međunarodnog značaja), i dosljedno sprovode režim i mjere zaštite koji su propisani Zakonom o zaštiti kulturnih dobara i Zakon o zaštiti prirodnog i kulturno - istorijskog područja Kotora a takođe u skladu sa dokumentima koji su donešeni za ovaj prostor.</p>
<p>12.</p>	<p>USLOVI ZA LICA SMANJENE POKRETLJIVOSTI I LICA SA INVALIDITETOM</p> <p>Tehničkom dokumentacijom obezbijediti prilaz i upotrebu objekata licima smanjene pokretljivosti u skladu sa članom 71 Zakona o planiranju prostora i izgradnji objekata i Pravilnikom o bližim uslovima i načinu prilagođavanja objekata za pristup i kretanje lica smanjene pokretljivosti lica sa invaliditetom (“Sl. list CG” br. 48/13 i 44/15).</p>

RNA GORA - OP.
za obnove, stano
Benc.

13.	USLOVI ZA POSTAVLJANJE I GRADNJU POMOĆNIH OBJEKATA
	Na parcelama gdje se gradi stambeni objekat, moguća je izgradnja pomoćnih objekata. Maksimalna spratnost pomoćnih objekata koji se grade uz glavni objekat/objekte (garaža, ljetnja kuhinja, ostava...) je prizemna (P), a maksimalna visina je 3,0 m. Pomoćni objekat ne smije prelaziti predviđene građevinske linije. Maksimalna površina je do 30,0 m ² .
14.	USLOVI ZA OBJEKTE KOJI MOGU DA UTIČU NA BEZBJEDNOST VAZDUŠNOG SAOBRAĆAJA
	/
15.	USLOVI ZA OBJEKTE KOJI MOGU DA UTIČU NA PROMJENE U VODNOM REŽIMU
	/
16.	MOGUĆNOST FAZNOG GRAĐENJA OBJEKTA
	Moguća je fazna izgradnja i treba je predvidjeti projektom dokumentacijom.
17.	USLOVI ZA PRIKLJUČENJE NA INFRASTRUKTURU
17.1.	Uslovi priključenja na elektroenergetsku infrastrukturu
	Tehničku dokumentaciju u dijelu elektroenergetskih instalacija potrebno je izraditi u skladu sa planom elektroenergetske infrastrukture, važećim tehničkim propisima i normativima. Prilikom izrade tehničke dokumentacije za fazu elektroenergetske infrastrukture potrebno je poštovati regulative, standard i normative, te pribaviti saglasnost nadležnog preduzeća. Mjesto i način priključenja objekta na elektroenergetsku mrežu određuje se nakon izrade tehničke dokumentacije stručne službe CEDIS-a.
17.2.	Uslovi priključenja na vodovodnu i kanalizacionu infrastrukturu
	Sastavni dio uslova su uslovi za vodovod i kanalizaciju.
17.3.	Uslovi priključenja na saobraćajnu infrastrukturu
	Predmetnoj lokaciji se pristupa sa postojeće lokalne saobraćajnice (kat.parc. 1383 KO Morinj - nekategorisani putevi), prema kopiji plana, uz uslove nadležnog organa.
17.4.	Ostali infrastrukturni uslovi
	Na sajtu http://www.ekip.me/regulativa/ nalaze se relevantni propisi u skladu sa kojim se obavlja izrada tehničke dokumentacije. Sajt na kome Agencija objavljuje podatke o postojećem stanju elektronske komunikacione infrastrukture http://ekinfrastuktura.ekip.me/ekip.me Adresa web portala http://ekinfrastuktura.ekip.me/ekip/login.jsp preko koga sve zainteresovane strane od Agencije za telekomunikacije i poštansku djelatnost mogu da zatraže otvaranje korisničkog naloga, kako bi pristupili georeferenciranoj bazi podataka elektronske komunikacione infrastrukture.
18.	POTREBA IZRADE GEODETSKIH, GEOLOŠKIH (GEOTEHNIČKIH, INŽENJERSKO-GEOLOŠKIH, HIDROGEOLOŠKIH, GEOMEHANIČKIH I SEIZMIČKIH) PODLOGA, KAO I VRŠENJA GEOTEHNIČKIH ISTRAŽNIH RADOVA I DRUGIH ISPITIVANJA
	Prije izrade projektne dokumentacije shodno članu 7 Zakona o geološkim istraživanjima ("Sl. list RCG" br. 28/93, 27/94, 42/94, 26/07, 73/10 i 28/11) izraditi Projekat geoloških istraživanja tla za predmetnu lokaciju i Elaborat o rezultatima izvršenih geoloških istraživanja. Sve proračune seizmičke stabilnosti zasnovati na posebno izrađenim podacima mikrosezmičke rejonizacije. Područje opštine Kotor se nalazi u IX zoni seizmičkog intenziteta po MSC. Projekat konstrukcije prilagoditi arhitektonskom rješenju uz pridržavanje važećih propisa i pravilnika: Pravilnik o opterećenju zgrada PBAB 87 ("Sl.list SFRJ", br. 11/87) i Pravilnik o tehničkim normativima za izgradnju objekata visokogradnje u seizmičkim područjima ("Sl.list SFRJ", br.31/81, 21/88 i 52/90). Za potrebe proračuna koristiti podatke Hidrometeorološkog zavoda o klimatskim i hidrološkim karakteristikama u zoni predmetne lokacije.

19.	POTREBA IZRADE URBANISTIČKOG PROJEKTA	
	/	
20.	URBANISTIČKO - TEHNIČKI USLOVI ZA ZGRADE SADRŽE I URBANISTIČKE PARAMETRE	
	Oznaka urbanističke parcele	N – S Kat.parc. 1379/3 KO MORINJ
	Površina urbanističke parcele	površina lokacije 536 m2.
	Maksimalni indeks zauzetosti	0.35
	Maksimalni indeks izgrađenosti	1
	Bruto građevinska površina objekata (max BGP)	P= 536 m2

Maksimalna spratnost objekata	P+1+Pk uz mogućnost formiranja podrumskih etaža
Maksimalna visinska kota objekta	Za spratnost P+1+PK maksimalna visina do vijenca iznosi 10,0 metara a do sljemena objekta sa kosim krovom 12,00 metara, dok je kod objekata sa ravnim krovom maksimalna visina 11,50 metara do krajnje gornje kote atike ravnog krova. Mjerenje se vrši od najniže kote okolnog uređenog i nivelisanog terena ili trotoara uz objekat do maksimalne kote objekta prema gore navedenom.
Parametri za parkiranje odnosno garažiranje vozila	Parkiranje vozila za potrebe stambenih objekata, riješiti podzemno /podzemna etaža - garažiranje/, ili u ravni terena /otvoreno i/ili natkriveno/, a moguće je i kombinovati u zavisnosti od potrebnog broja parking mjesta i veličine parcele. Broj parking mjesta mora da zadovolji potrebe za parkiranjem korisnika, saglasno normativima. Normativi su, saglasno Pravilniku o bližem sadržaju i formi planskog dokumenta, kao i stepenu motorizacije u Kotoru, sljedeći: Stanovanje (na 1000 m2) 11 parking mjesta (lokalni uslovi: minimalno 8 pm, maksimalno 13 pm); Najmanje 5% parking mjesta treba namijeniti licima sa posebnim potrebama (u skladu sa važećim Pravilnikom).
Smjernice za oblikovanje i materijalizaciju, posebno u odnosu na ambijentalna svojstva područja	Oblikovanje objekata mora biti usklađeno sa strukturama neposrednog okruženja, u pogledu osnovnih parametara forme i principa organizovanja fizičke sredine. Prilikom oblikovanja objekata treba voditi računa o jednostavnosti proporcije i forme, prilagođenosti formi objekata topografiji terena, prilagođenosti klimatskim uslovima i upotrebi autohtonih materijala i vegetacije, odnosno treba uvažiti načela: jedinstva, ambijentalizacije i kontekstualnosti prostora. Materijalizacija objekata treba da poštuje ambijentalna svojstva područja, kroz upotrebu kako autohtonih elemenata tako i savremenih materijala, čija boja, tekstura i ostala vizuelna svojstva afirmišu ambijentalne kvalitete planiranog područja. Imajući u vidu gore navedeno za urbana naselja se utvrđuje mogućnost gradnje svih arhitektonskih stilova (voditi računa o međusobnom uklapanju arhitektonskih stilova), dok se za ruralna naselja utvrđuje obaveznost primjene tradicionalne / vernikularne arhitekture ruralnog naselja i to minimum za pročelje ("prednja/glavna fasada") planiranih objekata.

Za područje uže zone UNESCO preporučuje se sljedeći parametri za fasadno oblikovanje:

-Preporučene boje RAL

9001,9002,9003,9016,9018,1013,7032,7035,7047

RAL	9001	9002	9003	9016	9018	1013	7032	7035	7047
-----	------	------	------	------	------	------	------	------	------

-preporučena upotreba prirodnog kamena u svjetlijim monokromatskim tonalitetima, aplicirano minimalno 30% površine cjelokupne površine fasade objekta.

min. 30% fasade mora biti obloženo prirodnim kamenom

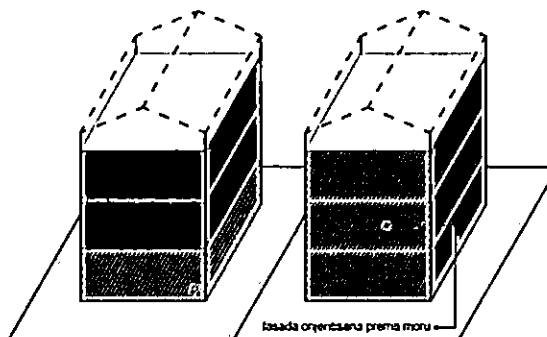

Opšti uslovi za izgradnju novih objekata

- da bi se omogućila izgradnja novih objekata i uređenje terena, prije realizacije definisane ovom Studijom lokacije, potrebno je izvršiti raščišćavanje i nivelaciju terena i komunalno opremanje zemljišta, u skladu sa datim uslovima;
- prilikom izgradnje novih objekata u cilju obezbjeđenja stabilnosti terena, potrebno je izvršiti odgovarajuće saniranje terena, ako se za to pojavi potreba;
- prilikom dalje projektantske razrade, posebnu pažnju obratiti na arhitektonsko oblikovanje, s obzirom da treba da predstavlja jedinstven i prepoznatljiv prostor, prožet različitim namjenama i funkcijama;
- likovno i oblikovno rješenje građevinskih struktura mora svojim izrazom da doprinosi opštoj slici i doživljaju ekskluzivnog primorskog mjesta, svojom reprezentativnošću i kvalitetom obrade i izrade;
- uzimajući u obzir specifičnost područja u pogledu obilnih padavina (kiše) koja u urbanim jezgrima, zbog prisutnog aerozagađenja može imati negativne uticaje, a isto tako i velikih vrućina za vrijeme ljeta, treba koristiti postojeane materijale;
- nije dozvoljeno ograđivanje parcela, već se intimnost postiže dispozicijom objekata u okviru parcele kojom se stvara unutrašnji zajednički prostor, ili zelenilom;
- do donošenja Plana generalne regulacije Crne Gore može se graditi na dijelu parcele, ako nedostajući dio parcele ne utiče na funkcionalnost i pristup objektu i uz uslov da se indeksi zauzetosti i izgrađenosti utvrđeni za urbanističku parcelu umanje za nedostajući dio parcele;
- građevinsko konstruktivne sisteme neophodno je prilagoditi na način da se mogu projektovati i izvesti intezivni zeleni krovovi koji podrazumijevaju sadnju drveća i veću pokrivenost krova zelenim površinama, a kroz izradu i reviziju projektne dokumentacije provjeriti usklađenost sa navedenim uslovima u planu, kako u pogledu stepena ozelenjenosti unutar parcele, tako i dubine supstrata i korišćenih vrsta za ozelenjavanje.

Uslovi za unapređenje energetske efikasnosti

Poboljšanje energetske efikasnosti posebno se odnosi na ugradnju ili primjenu niskoenergetskih zgrada, unaprijeđenje uređaja za klimatizaciju i pripremu tople vode, unaprijeđenje rasvjete, koncepta inteligentnih zgrada (upravljanje potrošnjom energije glavnih potrošača s jednog centralnog mjesta). Sve nabrojane mogućnosti se u određenoj mjeri mogu koristiti pri izgradnji objekata na priobalnom području. S obzirom da se oko 40% energije troši u zgradama, EU je uvela propise kako bi se osiguralo smanjenje ove potrošnje. Ključni dokument je Direktiva o energetskim karakteristikama zgrada 2002/91/EC (EPBD) prema kojoj sve države EU treba da poboljšaju svoje propise koje se odnose na zgrade, primjene minimalne zahtjeve u pogledu energetske efikasnosti za sve nove objekte/zgrade, kao i za postojeće zgrade čije je renoviranje u toku. Nova verzija Direktive (010/31/EU EPBD), usvojena u maju 2010. g., pojačava energetske zahtjeve Direktive iz 2002. g. Pri izgradnji novih objekata potrebno je da se bar 20% potrebne energije obezbijedi iz alternativnih izvora energije, pri čemu treba voditi računa o ambijentalnim i pejzažnim karakteristikama okruženja budućih objekata. Održivoj potrošnji energije treba dati prioritet racionalnim planiranjem potrošnje, te implementacijom mjera energetske efikasnosti u sve segmente energetskog sistema.

Energetska efikasnost je prepoznata kao ekonomičan i brz način za povećanje sigurnosti snabdijevanja energijom i za smanjenje emisija gasova staklene bašte odgovornih za klimatske promjene. Cilj sveobuhvatne uštede energije, a time i zaštite životne sredine, će stvoriti preduslove za sistemsku sanaciju i rekonstrukciju postojećih zgrada, a zatim povećanje obavezne toplotne zaštite novih objekata. Prosječne stare kuće godišnje troše 200-300 kWh/m² energije za grijanje, standardno izolovane kuće ispod 100, savremene niskoenergetske kuće oko 40, a pasivne 15 kWh/m² i manje. Energijom koja se danas potroši u prosječnoj kući, možemo zagrijati 3 - 4 niskoenergetske kuće ili 8 - 10 pasivnih kuća.

U najvećoj mjeri treba koristiti obnovljive izvore energije – sunčevo zračenje, vode, vazduha i dr. Kada su u pitanju obnovljivi izvori energije, posebno treba naglasiti potencijal korišćenja energije direktnog sunčevog zračenja. Solarne sisteme treba maksimalno primjenjivati na pozicijama koje imaju slabu upotrebnu vrijednost (krovovi, kosi tereni, mjesta za odlaganje otpada i dr.) uzimajući u obzir uticaj sjenke od susjednih objekata. Prilikom projektovanja solarnih sistema, neophodno je voditi računa o uticaju na ambijentalnu i pejzažnu sliku okruženja kako se ne bi narušila autentičnost prostora. Solarni sistemi moraju biti zaštićeni od unutrašnjih i spoljašnjih kvarova. S obzirom da prostor Boke Kotorske karakteriše veliki broj dana sa grmljavinom, neophodno je predvidjeti odgovarajuću zaštitu sistema od atmosferskih pražnjenja u skladu sa pravilnicima koji uređuju ovu oblast. Klimatski uslovi i nezasićenost prostora Plana omogućuju korišćenje sunčeve energije – za grijanje i osvjtljavanje prostora, grijanje vode (klasični solarni kolektori) i za proizvodnju električne energije (fotonaponski paneli). U ukupnom energetskom bilansu objekata, vrlo važnu ulogu igraju toplotni efekti sunčevog zračenja.

Za poboljšanje energetske efikasnosti neophodno je koristiti direktno sunčevo zračenje kao neiscrpan izvor energije i to na sljedeće načine:

- Pasivno: za grijanje i osvjtljenje prostora;
- Aktivno: sistem kolektora za pripremu tople vode; fotonaponske ćelije za proizvodnju električne energije.

Pri projektovanju i izgradnji objekata voditi računa o:

- Orijentaciji objekta, pri čemu staklene površine treba koncentrisati na

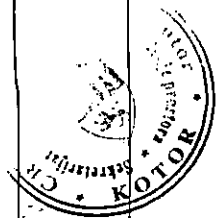





južnoj fasadi, dok prozore na sjevernoj fasadi treba maksimalno smanjiti da se ograniče toplotni gubici;

- Pravilnom dimenzionisanju i izgradnji konzola koje predstavljaju barijeru i sprečavaju prodor sunčevih zraka ljeti (kada je Sunce visoko) čime se vrši redukcija potreba za dodatnim hlađenjem prostorije i podiže energetska efikasnost objekta.

- Primjeni električnih roletni i zavjesa koje sprečavaju prodora toplote unutar prostorija u ljetnjim mjesecima

- Nagibu krovnih površina koji treba da je prilagođen za postavljanje kolektora;

- Položaju objekata u odnosu na zasjenčenost, izloženost dominantnim vjetrovima;

- Oblikovanju objekata prilagođavanjem za korišćenje sunčeve energije i dr.

- Tehnologiji izrade fotonaponskih sistema;

- Podkonstruktivnim elementima za instalaciju fotonaponskih sistema, antikorozivnoj zaštiti, normalnom i dodatnom opterećenju na osnovnu konstrukciju objekta.

Fotonaponske elemente koristiti na svim mjestima gdje je njihova primjena uobičajena i opravdana, a za značajniju proizvodnju električne energije pomoću ovih sistema, potrebno je uraditi prethodnu sveobuhvatnu analizu tehničkih, ekonomskih i ekoloških parametara. Koristiti "daylight" sisteme koji koriste optička sredstva da bi podstakli refleksiju, lomljenje svjetlosnih zraka, ili za aktivni ili pasivni prihvati svjetla.

Savremene tehnologije

Solarni krovovi

Veoma dobra mogućnost kada je u pitanju razvoj energetike opštine Kotor a i šire, je ideja kompanije Tesla, da je efikasnije da sami krovovi budu prekriveni novim solarnim pločicama umjesto da se na postojeće krovove stavljaju dodatni solarni paneli. Solarne pločice mogu imati i elemente za grijanje poput onih za grijanje stakala automobila, za topljenje snijega s krovova, kao i za stvaranje i skladištenje energije.



Mehanička otpornost solarnih pločica je veoma velika, dokazano je da su prilikom mehaničkog udara otpornije od klasičnih krovova od opeke, gline, drveta. U slučaju implementacije ovakve tehnologije, opština Kotor, a i cijela država bi imala efikasne ekonomske učinke, manju potrebu za uvozom električne energije, samim tim manju zavisnost od država iz regiona, manju potrebu za proizvodnjom električne energije, a kao jedna od ključnih prednosti s obzirom na globalni problem zagađenosti životne sredine, je činjenica da je to ekološki prihvatljiva energija, u čijem procesu proizvodnje nema negativnih uticaja na okolinu. S obzirom na to da je ideja da se višak proizvedene energije skladišti za korišćenje po potrebi, na taj način bi se moglo uticati na rasterećenje elektroenergetske infrastrukture, manje gubitke proizvedene energije, a samim tim i daleko veću efikasnost.

21.	DOSTAVLJENO: <ul style="list-style-type: none"> - Podnosiocu zahtjeva - u spise predmeta - urbanističko - građevinskoj inspekciji - arhivi 	
22.	OBRADIVAČI URBANISTIČKO - TEHNIČKIH USLOVA:	
	SAMOSTALNA SAVJETNICA I Duška Radonić dipl.ing.arh.	SAMOSTALNA SAVJETNICA II Jelena Samardžić, dipl.prav.
23.	OVLAŠĆENO SLUŽBENO LICE:	V.D. SEKRETARKA Jelena Franović, dipl.ing-pejz.arh.
24.	M.P. 	potpis ovlašćenog službenog lica
25.	PRILOZI	
	<ul style="list-style-type: none"> - Grafički prilozi iz planskog dokumenta - Tehnički uslovi u skladu sa posebnim propisom - List nepokretnosti i kopija katastarskog plana 	

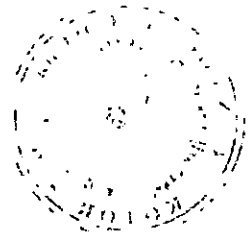
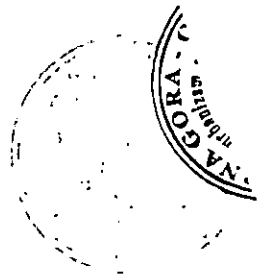



9500000318



106-919-6139/2021

UPRAVA ZA KATASTAR
I DRŽAVNU IMOVINU

CRNA GORA

PODRUČNA JEDINICA
KOTOR

Broj: 106-919-6139/2021

Datum: 02.08.2021.

KO: MORINJ

Na osnovu člana 173 Zakona o državnom premjeru i katastru nepokretnosti ("Sl. list RCG" br. 29/07, "Sl. list CG" br. 73/10, 032/11, 040/11, 043/15, 037/17 i 17/18), postupajući po zahtjevu SEKR. ZA URBANIZAM, BR 03-333/21-12206, KOTOR, za potrebe UT USLOVA izdaje se

LIST NEPOKRETNOSTI 543 - PREPIS

Podaci o parcelama

Broj	Podbroj	Broj zgrade	Plan Skica	Datum upisa	Potes ili ulica i kućni broj	Način korišćenja Osnov sticanja	Bon. klasa	Površina m ²	Prihod
1379	3		6 22		SINKOVINA	Sume 3. klase KUPOVINA		536	0.43
Ukupno								536	0.43

Podaci o vlasniku ili nosiocu

Matični broj - ID broj	Naziv nosioca prava - adresa i mjesto	Prava	Obim prava
0602989232002	LALIĆ BORISLAV KOSTA MORINJ BB Kotor	Svojina	1/1

Ne postoje tereti i ograničenja.

Naplata takse je oslobođena na osnovu člana 17 Zakona o administrativnim taksama ("Sl. list CG, br. 18/19). Naplata naknade oslobođena je na osnovu člana 174 Zakona o državnom premjeru i katastru nepokretnosti ("Sl. list RCG" br. 29/07, "Sl. list CG" br. 73/10, 032/11, 040/11, 043/15, 037/17 i 17/18).

za Načelnik: *a**Beriković Natasa*

MILETIĆ VESELIN, dipl. pravnik

CRNA GORA

UPRAVA ZA KATASTAR I DRŽAVNU IMOVINU

PODRUČNA JEDINICA KOTOR

Broj: 917/16-1862/21

Datum: 07.08.2021



Katastarska opština: MORINJ

Broj lista nepokretnosti:

Broj plana: 6

Parcela: 1379/3

KOPIJA PLANA

Razmjera 1: 2500

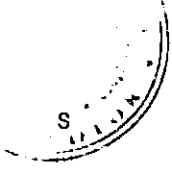

4
705
500

4
705
500



4
705
250

4
705
250

IZVOD IZ DIGITALNOG PLANA

Obradio:



Overbrava
Ovlašćeno lice:

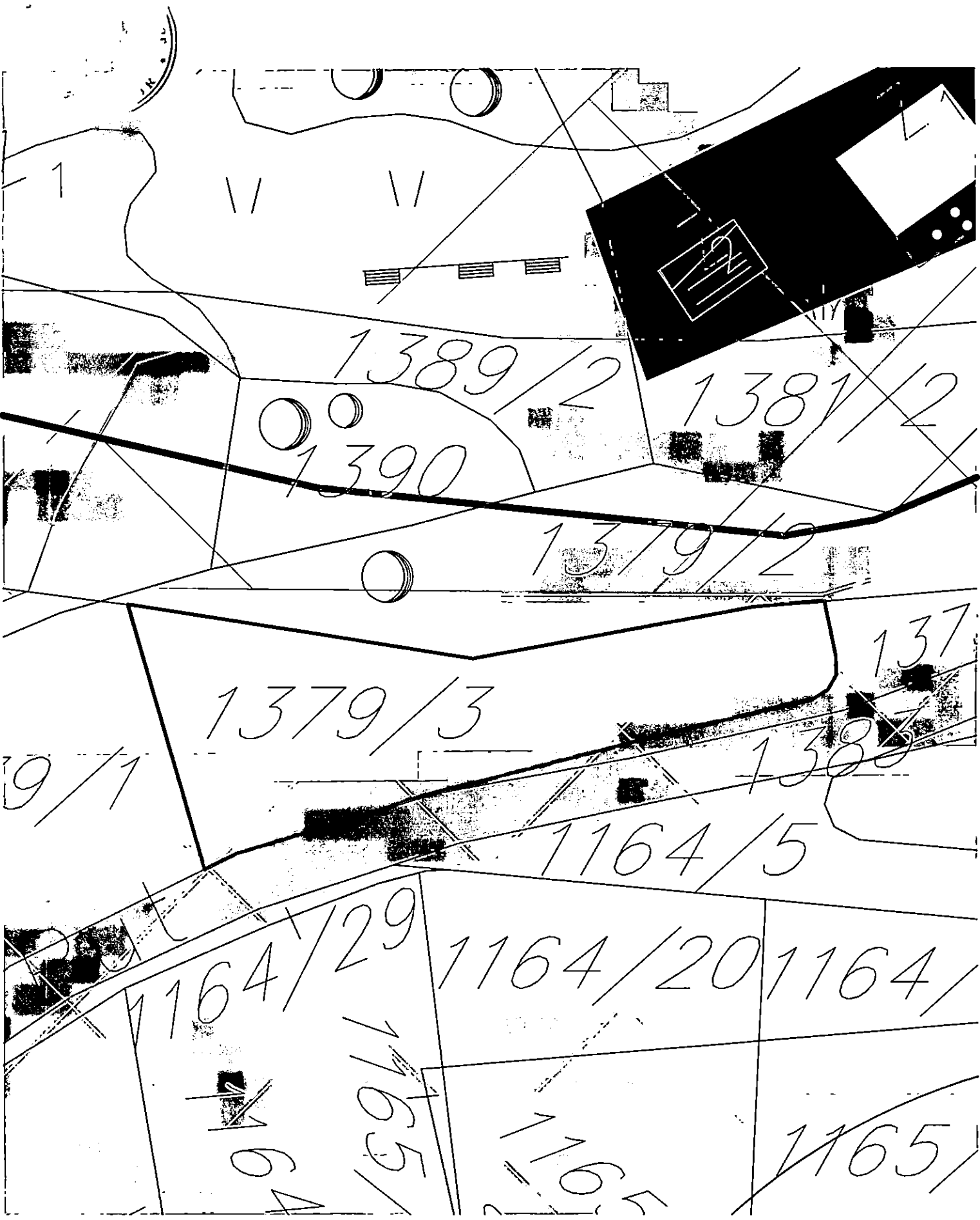

1

1389/2

1387/2

1390

1379/2

1379/3

137

1377/1

1385

1164/5

1164/29

1164/20 1164/1

1165/1







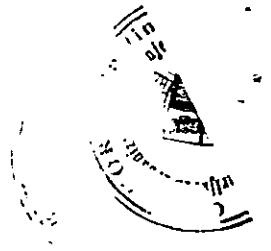

































1165/2

1165/3

1165/1











LEGENDA

-  DRŽAVNA GRANICA
-  GRANICA OPŠTINE KOTOR
-  GRANICA OBUHVATA PUP-a
-  GRANICA MORSKOG DOBRA
-  GRANICA NACIONALNOG PARKA LOVCEN
-  OBALNA LINIJA
-  NASELJA
-  POVRŠINE ZA TURIZAM / VRSTE TURISTIČKIH OBJEKATA:
 -  HOTELI
 -  TURISTIČKA NASELJA
 -  ODMARALIŠTA I KAMPOVI
 -  ETNO SELA
 -  UGOSTITELJSTVO
-  POVRŠINE ZA INDUSTRIJU I PROIZVODNJU
-  POVRŠINE OSTALE I KOMUNALNE INFRASTRUKTURE I OBJEKATA
-  POLJOPRIVREDNE OBRADIVE POVRŠINE
-  DRUGE POLJOPRIVREDNE POVRŠINE
-  ŠUME
-  ZAŠTIĆENA PODRUČJA
-  POVRŠINE ZA ZDRAVSTVENU ZAŠTITU
-  SPORT I REKREACIJA
-  GOLF TERENI
-  PODRUČJE SPOMENIKA KULTURE
-  POVRŠINA MORSKOG DOBRA
-  POVRŠINA UNUTRAŠNJIH MORSKIH VODA
-  POVRŠINA TERITORIJALOG MORA
-  POVRŠINE KOPNENIH VODA - RIJEKE I BUJIČNI TOKOVI
-  OSTALE PRIRODNE POVRŠINE
-  PJEŠAČKE POVRŠINE
-  STJENOVITA OBALA
-  PLAŽE
-  POVRŠINE ZA OBRADU, SANACIJU I SKLADIŠTENJE OTPADA
-  POVRŠINE I OBJEKTI OSTALE INFRASTRUKTURE
-  KONCESIONA PODRUČJA
-  LEŽIŠTA MINERALNIH SIROVINA I POVRŠINE EKSPLOATACIONIH POLJA
-  LINIJA ODMAKA OD 1000m PO PPPNOPCG
-  POSTOJEĆA FIZIČKA STRUKTURA
-  CEZURA FLEKSIBILNO
-  CEZURA STROGO
-  LOKACIJA ZA MARIKULTURU

PREKOGRANIČNA SARADNJA

-  IZMEDJU OPŠTINA





KULTURNA DOBRA

-  ZAŠTIĆENO PODRUČJE KOTORA (STROGI REŽIM-JEZGRO)
-  MEDJUNARODNI ZNAČAJ
-  STARI GRAD
 -  CIVILNA ARHITEKTURA
 -  SAKRALNA ARHITEKTURA
 -  FORTIFIKACIONA ARHITEKTURA
 -  ARHEOLOŠKI LOKALITETI NA KOPNU
 -  ARHEOLOŠKI LOKALITETI PODMORJA











PRIRODNA BAŠTINA

-  NACIONALNI PARK LOVCEN

INDIKATORI TURISTIČKIH ZONA

-  ZONE UNUTAR ZAŠTIĆENIH OJELINA - UNESCO
-  ZONE UNUTAR PODRUČJA OD POSEBNOG PRIRODNOG I KULTURNOG ZNAČAJA
-  ZONE BEZ POSEBNE ZAŠTITE I IZGRAĐENI TURISTIČKI PREDJELI
-  ZONE U RURALNIM PODRUČJIMA
-  OSTALE TURISTIČKE ZONE

OBALNI ODMAK 100m OD OBALNE LINIJE PO PPPNOPCG

-  1 IZGRADJENA OBALA - ODMAK SE NE MOŽE PRIMIJENITI
-  2 MOGUĆA ADAPTACIJA ODMAKA ZBOG NASLJEDJENIH PRAVA
-  3 MOGUĆA ADAPTACIJA UZ PRIMJENU URBANISTIČKIH KRITERIJUMA
-  4 MOGUĆA ADAPTACIJA UZ PRIMJENU URBANISTIČKIH KRITERIJUMA I DODATNE MJERE
-  5 MOGUĆA ADAPTACIJA ZA PROJEKTE JAVNOG INTERESA
-  6 MOGUĆA ADAPTACIJA ZA PROJEKTE JAVNOG INTERESA UZ DODATNE MJERE
-  7 MOGUĆA ADAPTACIJA UZ PRIORITET LEGALIZACIJE I SANACIJE
-  8 MOGUĆA ADAPTACIJA UZ PRIORITET LEGALIZACIJE I SANACIJE TE UZ DODATNE MJERE
-  9 BEZ ADAPTACIJE
-  10 USLOVI ZA PROŠIRENJE ZONE ODMAKA



ELEMENTI TRANSPORTNOG SISTEMA

- AUTOPUT
- BRZA SAOBRAĆAJNICA
- ALTERNATIVNA TRASA BRZE SAOBRAĆAJNICE
- MAGISTRALNA SAOBRAĆAJNICA
- ALTERNATIVNA MAGISTRALNA SAOBRAĆAJNICA
- REGIONALNA SAOBRAĆAJNICA
- LOKALNI PUT
- ALTERNATIVNA SAOBRAĆAJNICA
- EUROVELO 8
- ŽIČARA
- RASKRŠĆE PUTEVA U DVA NIVOVA
- MOST
- TUNEL
- PLOVNI PUT
- MEĐUNARODNA LUKA
- LOKALNA LUKA
- MARINA
- SIDRIŠTE
- KRUZER TERMINAL
- TRAJEKT
- SVJETIONIK
- GRANIČNI POMORSKI PRELAZ
- HELIODROM

LEGENDA AERODROMA TIVAT

- 1. PODRUČJE ZABRANJENE/STROGO OGRANIČENE GRADNJE (NEOPHODNA SAGLASNOST AGENCIJE NA TEHNIČKU DOKUMENTACIJU ZA SVE OBJEKTE KOJI SE PLANIRAJU GRADITI U OVOJ ZONI)
- 2. PODRUČJE USLOVNE GRADNJE - MOGUĆA IZGRADNJA OBJEKATA SA OGRANIČENJIMA U VISINI I POLOŽAJU SAMOG OBJEKTA (NEOPHODNA SAGLASNOST AGENCIJE NA TEHNIČKU DOKUMENTACIJU)
- 3. PODRUČJE SLOBODNE GRADNJE ZA OBJEKTE SA VISINOM DO 51.1 M M.S.L. ZABRANJENA IZGRADNJA OBJEKATA ČIJA NADMORSKA VISINA PRELAZI 51.1 M M.S.L.
- 4. PODRUČJE SLOBODNE GRADNJE ZA OBJEKTE SA VISINOM DO 51.1 M M.S.L. ZA OBJEKTE PREKO 51.1 M M.S.L. NEOPHODNA SAGLASNOST AGENCIJE NA TEHNIČKU DOKUMENTACIJU



PROSTORNO URBANISTIČKI PLAN OPŠTINE KOTOR



Naručilac: VLADA CRNE GORE	Obradivac: MINISTARSTVO ODRŽIVOG RAZVOJA I TURIZMA CRNE GORE IV Prilutarske brigade 19, 81000 Podgorica, Crna Gora
Rukovodilac izrade plana-odgovorni planer: „SLCG“ br. 82/18 Odluka broj: 07-0081 Cav, DoT. Arch. Miladen Krekić	PROSTORNO URBANISTIČKI PLAN OPŠTINE KOTOR
Dio planske dokumentacije: URBANIZAM	
Prilog: PLAN NAMJENE POVRŠINA	“Sl. list CG”, br. 95/2020 od 17.09.2020. Odluka o donošenju: br. 07-4012 od 13.08.2020. Razmjera: 1:25000 Broj priloga: 07a

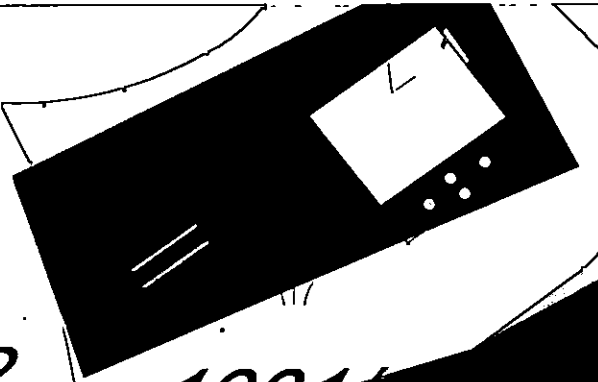

1389/2

1384

1390

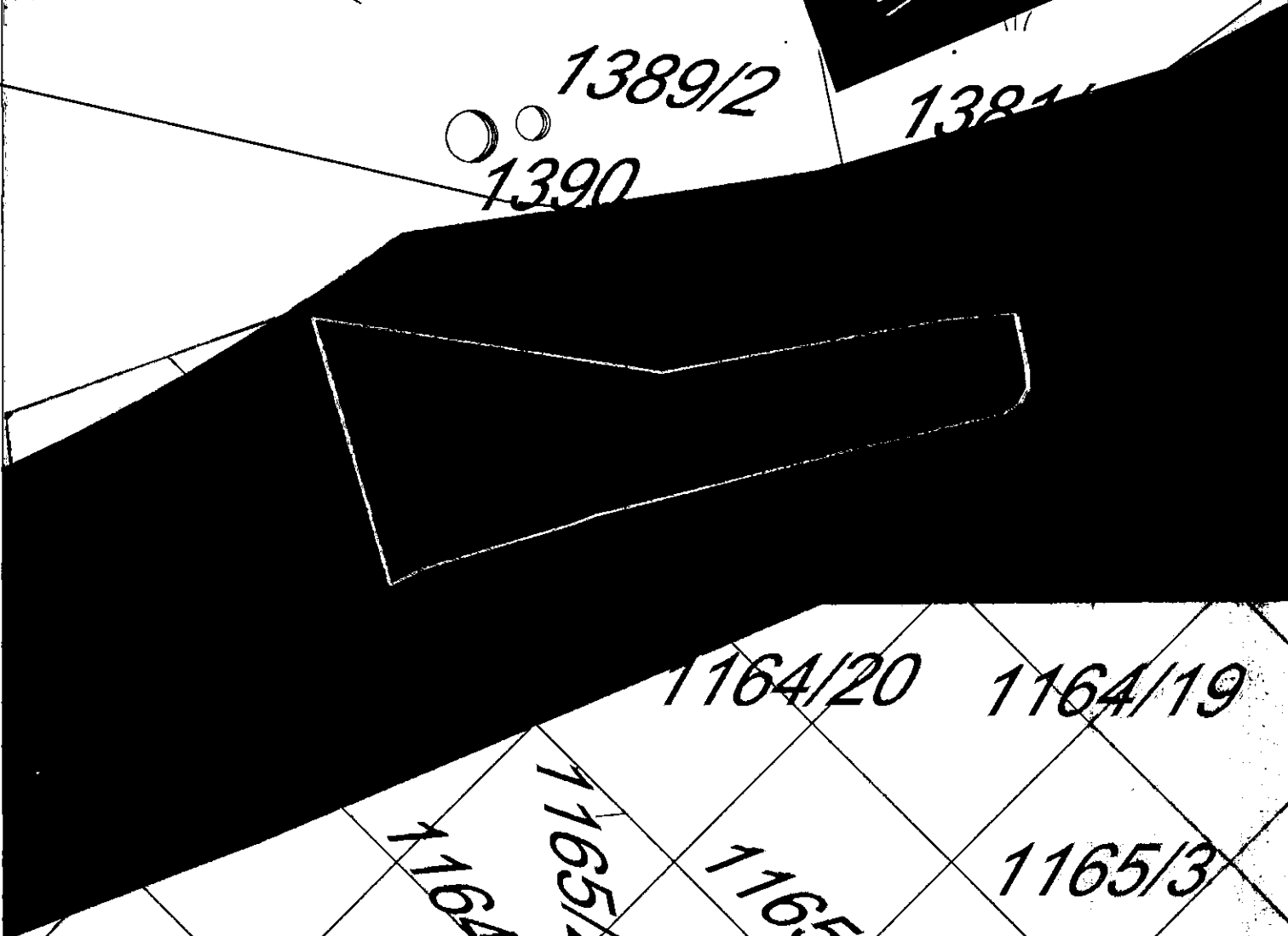

1164/20

1164/19

1165/2

1165/1

1165/3

1164/25

1164/24

1164/22

1164/23

1355





Crna Gora

Uprava za zaštitu kulturnih dobara

CRNA GORA

Područna jedinica Kotor, Građanski biro opštine Kotor

Adresa: Palata Drago 336 Stari Grad,

85330 Kotor, Crna Gora

tel: +382 32 325 833

e-mail: spomenici@t-com.me

Br: UP/II-05-607/2021-1

Primitljeno: 14.03.2023				
Organizaciona jedinica	Jedinstveni klasifikacioni znak	Redni broj	Prilog	Vrijednost
03-333/21-		12206		

03. mart 2023. godine

Uprava za zaštitu kulturnih dobara postupajući po zahtjevu Sekretarijata za urbanizam, građevinarstvo i prostorno planiranje, Opštine Kotor, br. 03-333/21-12206 od 03.08.2021. godine, dostavljen 04.08.2021. godine i zaveden pod brojem UP-05-607/2021-1, za izdavanje mišljenja o potrebi sprovođenja postupka izrade pojedinačne procjene uticaja izgradnje novog objekta na lokaciji koju čini dio kat.parc.1379/3 KO Morinj u obuhvatu PUP-a Opštine Kotor, na kulturnu baštinu i/ili konzervatorskih uslova za predmetnu lokaciju, saglasno članu 102 stav 2 i čl. 101 stav 2 Zakona o zaštiti kulturnih dobara ("Sl.list Crne Gore" br. 49/10, 40/11, 44/17, 18/19), te čl. 18 i čl. 46 stav 2 Zakona o upravnom postupku („Sl.list Crne Gore“ br. 56/14, 20/15, 40/16 i 37/17), donosi

RJEŠENJE

o konzervatorskim uslovima za izgradnju novog objekta na lokaciji koju čini dio kat.parc.1379/3 KO Morinj u obuhvatu PUP-a Opštine Kotor

I

- Izradi konzervatorskog projekta pristupiti u skladu sa načelima zaštite kulturne baštine, kroz studijski pristup na osnovu proučavanja ambijentalnih vrijednosti predmetnog prostora, kao i ambijentalnih, istorijskih, kulturnih, urbanističkih, arhitektonskih i pejzažnih vrijednosti vrijednosti istorijskog dijela naselja Morinj. Navedeni studijski pristup potrebno je adekvatno priložiti u okviru stilsko-hronološke analize Konzervatorskog projekta;
- Arhitektonski izraz planiranog objekta zasnovati na uklapanju u pejzažnu sliku, sa minimalističkim arhitektonskim izrazom, bez nametljivih ekspresivnih oblika;
- Pri upotrebi materijala, prednost dati tradicionalnim materijalima i tehnikama gradnje, a ukoliko se koriste savremeni materijali, ne težiti kamufliranju i imitaciji (postavljanje kamenih obloga preko savremene konstrukcije), već autentičnim izrazom ostvariti kvalitetnu interpolaciju (pr. natur beton kao završna obrada fasade ili fasada malterisana malterom koji sadrži mljevenu opeku i slične obrade).
- U završnoj obradi fasade koristiti neutralne boje zagasitih i tamnih tonova (pastelne boje, boja kamena, siva), bez upotrebe jakih, vizuelno nametljivih boja;
- U okviru uređenja terena, na većem dijelu slobodnih površina predmetne urbanističke parcele formirati koncentracije visokog rastinja, naročito u dijelu parcele orijentisane prema moru (voditi računa o kompatibilnosti novoplaniranog rastinja sa zatečenim zelenilom).

II

- Sadržaj Konzervatorskog projekta je potrebno uskladiti sa Pravilnikom o bližem sadržaju konzervatorskog projekta za sprovođenje konzervatorskih mjera na kulturnom dobru ("Sl.list Crne Gore" br. 61/18).
- Projekat urađen u skladu sa ovim uslovima, te izrađen od strane javne ustanove koju osniva Vlada, potrebno je dostaviti na prethodnu saglasnost Upravi za zaštitu kulturnih dobara.
- Ukoliko je za sprovođenje konzervatorskih mjera na nepokretnom kulturnom dobru potrebna prijava građenja, odnosno građevinska dozvola primjenjuju se i propisi o planiranju prostora i izgradnji objekata.

O b r a z l o ž e n j e

Uprava za zaštitu kulturnih dobara postupajući po zahtjevu Sekretarijata za urbanizam, građevinarstvo i prostorno planiranje, Opštine Kotor, br. 03-333/21-12206 od 03.08.2021. godine, dostavljen 04.08.2021. godine i zaveden pod brojem UP-05-607/2021-1, za izdavanje mišljenja o potrebi sprovođenja postupka izrade pojedinačne procjene uticaja izgradnje novog objekta na lokaciji koju čini dio kat.parc.1379/3 KO Morinj u obuhvatu PUP-a Opštine Kotor, na kulturnu baštinu i/ili konzervatorskih uslova za predmetnu lokaciju, konstatuje sljedeće:

Predmetna katastarska parcela, nalazi se u istočnom dijelu katastarske opštine Morinj na raskrsnici dva lokalna puta i predstavljaju integralni dio Prirodnog i kulturno-istorijskog područja Kotora upisanog na Listu svjetske baštine UNESCO-a. Predmetna parcela nalazi se u okviru prostora koji je Studijom zaštite kulturnih dobara na području opštine Kotor prepoznat kao Savremena urbanizacija. U neposrednoj okolini predmetne lokacije u zadnjih nekoliko godina sagrađeni su sasvim savremeni objekti različitih gabarita i arhitektonskih izraza.

Shodno Nacrtu urbanističko – tehničkih uslova, na opisanom prostoru je predviđen stambeni objekat sa maksimalnom bruto građevinskom površinom 536 m², spratnosti P+1+Pk.

Shodno Studiji zaštite kulturnih dobara na području opštine Kotor za predmetnu lokaciju važe **MJERE III - DJELOVI ISTORIJSKIH NASELJA SA SAVREMENOM URBANIZACIJOM.**

Uzimajući u obzir gore navedeno konstatovano je da **nije potrebna** izrada pojedinačne Procjene uticaja izgradnje novog objekta na lokaciji koju čini dio kat.parc.1379/3 KO Morinj u obuhvatu PUP-a Opštine Kotor, na kulturnu baštinu (HIA) uz obavezu poštovanja navedenih Konzervatorskih uslova. Uzimajući u obzir navedeno, a radi očuvanja i unapređenja ambijentalnih vrijednosti prostora koji čini integralni dio Prirodnog i kulturno-istorijskog područja Kotora, upisanog na Listu svjetske baštine UNESCO-a, izdaju se predmetni konzervatorski uslovi.

Sadržaj Konzervatorskog projekta je preciziran Pravilnikom o bližem sadržaju konzervatorskog projekta za sprovođenje konzervatorskih mjera na kulturnom dobru ("Sl.list Crne Gore" br. 61/18).



Projekat urađen u skladu sa ovim uslovima, te izrađen od strane javne ustanove koju osniva Vlada (član 122 Zakona o zaštiti kulturnih dobara, "Sl.list Crne Gore" br. 49/10, 40/11, 44/17, 18/19) ili pravnog lica koje ima odgovarajuću konzervatorsku licencu (član 106 Zakona o zaštiti kulturnih dobara, "Sl.list Crne Gore" br. 49/10, 40/11, 44/17, 18/19), potrebno je dostaviti na prethodnu saglasnost Upravi za zaštitu kulturnih dobara, a shodno članu 103 stav 7 Zakona o zaštiti kulturnih dobara.

Shodno izloženom, riješeno je kao u izreci.

UPUTSTVO O PRAVNOJ ZAŠTITI: Protiv ovog rješenja ima se pravo žalbe Ministarstvu kulture i medija, u roku od 15 dana od dana prijema istog, a podnosi se preko ove Uprave.

Obradila:

Sofija Hajrizaj, dipl. ing. arh.



Dostavljeno: - podnosiocu zahtjeva;
- u spise.





CRNA GORA
Građanski biro opštine Kotor

Primljeno:	29.03.2023			
Organizaciona jedinica	Jedinstveni klasifikacioni znak	Redni broj	Prilog	Vrijednost
03-	333/21	12206		

Crna Gora
Opština Kotor
Sekretarijat za razvoj preduzetništva komunalne poslove i saobraćaj

Stari grad 317
85330 Kotor, Crna Gora
tel. +382(0)32 325 865
fax. +382(0)32 325 865
privreda@kotor.me
www.kotor.me

UP/I Br: 1606-341/23-574

Kotor, 21.03.2023.godine

Sekretarijat za razvoj preduzetništva, komunalne poslove i saobraćaj Opštine Kotor na osnovu člana 8. Odluke o opštinskim i nekategorisanim putevima ("Sl. list CG-opštinski propisi" br. 14/10, 003/15, 039/17, 029/20), čl. 13. Odluke o organizaciji i načinu rada lokalne uprave ("Sl. list CG"- opštinski propisi 46/19) i PUP-a Opštine Kotor („Sl. list CG“, broj 95/20), a rješavajući po zahtjevu Sekretarijata za urbanizam, stanovanje i uređenje prostora Opštine Kotor, donosi:

RJEŠENJE

Utvrđuju se **OPŠTI SAOBRAĆAJNO TEHNIČKI USLOVI** za izradu tehničke dokumentacije za izgradnju stambenog objekta, na lokaciji koju čini kat. parc. 1379/3 KO Morinj, u obuhvatu PUP-a Opštine Kotor („Sl. list CG“ br 95/20), koji glase:

1. Svaka UP mora da ima kolski ulaz/izlaz na javnu saobraćajnu površinu;
2. Kolske ulaze/izlaze planirati iz saobraćajnice nižeg ranga;
3. Kolske ulaze/izlaze udaljiti maksimalno u odnosu na raskrnicu, pozicije pješačkih prelaza, stajališta javnog prevoza i drugih objekata koji mogu uticati na bezbjednost saobraćaja;
4. Trouglove preglednosti na mjestu priključka definisati u odnosu na rang saobraćajnice i dozvoljene brzine kretanja vozila;
5. Kolske ulaze/izlaze planirati tako da zadovoljavaju uslove prohodnosti za sva putnička vozila i mjerodavna vozila (ako je kolski ulaz u šemi turističkih autobusa, dostavnih vozila i sl.);
6. Radijuse skretanja pri ulasku/izlasku dimenzionisati prema propisanim normativima za putnička vozila ili mjerodavna vozila (turističke autobuse, dostavna vozila itd.);
7. Širinu pristupnog puta planirati u zavisnosti namjene parcele/a, planiranog sadržaja, očekivanog intenziteta kolskog i pješačkog saobraćaja i mjerodavnog vozila;
8. Broj parking mjesta mora da zadovolji potrebe za parkiranjem korisnika, saglasno normativima. Normativi su, saglasno Pravilnikom o bližem sadržaju i formi planskog dokumenta, kriterijumima namjene površina, elementima urbanističke regulacije i jedinstvenim grafičkim simbolima, kao i stepenu motorizacije u Kotoru, sljedeći:
 - Stanovanje (na 1000 m²) 11 parking mjesta (lokalni uslovi: min. 8pm, mak. 13pm);
 - Proizvodnja (na 1000 m²) 14 parking mjesta (lokalni uslovi: min. 5pm, mak. 18pm);
 - Fakulteti (na 1000 m²) 21 parking mjesto (lokalni uslovi: min. 8pm, mak. 26pm);
 - Poslovanje (na 1000 m²) 21 parking mjesto (lokalni uslovi: min. 8pm, mak. 29pm);
 - Trgovina (na 1000 m²) 43 parking mjesta (lokalni uslovi: min. 29pm, mak. 57pm);
 - Hoteli (na 1000 m²) 7 parking mjesta (lokalni uslovi: min. 5pm, mak. 14pm);
 - Restorani (na 1000 m²) 86 parking mjesta (lokalni uslovi: min. 25pm, mak. 143pm);
 - Sportske dvorane, stadioni (na 100 posjetilaca) 18 parking mjesta.

Najmanje 5% parking mjesta treba namijeniti licima sa posebnim potrebama (u skladu sa važećim Pravilnikom).

9. Parking mjesta u zavisnosti od ugla parkiranja (30°, 45°, 60°, 90°) i bočnih smetnji, dimenzionisati prema važećim normativima;
10. Vertikalnu i horizontalnu signalizaciju na mjestu priključka UP na saobraćajnicu uraditi u zavisnosti od namjene parcele/a, planiranog sadržaja i očekivanog intenziteta kolskog i pješačkog saobraćaja;
11. Za svaku UP potrebno je uraditi saobraćajno tehničku dokumentaciju priključka na javnu saobraćajnicu (grafički prikazati mjesto i način priključka) i projekat vertikalne i horizontalne signalizacije;
12. Saobraćajno tehničku dokumentaciju priključka i parkinga, uraditi saglasno standardima, normativima, preporukama i propisima koji važe u ovoj oblasti;
13. Prije početka izgradnje objekata planirati prostor, od regulacione linije prema unutrašnjosti parcele, za pranje ili uklanjanje blata sa točkova i šasije vozila kako se ne bi prilikom uključanja nanosilo po asfaltu.

Obrazloženje

Sekretarijata za urbanizam, stanovanje i uređenje prostora Opštine Kotor obratio se ovom Sekretarijatu Zahtjevom broj UP/I Br: 16-341/23-574 od 21.03.2023. godine kojim se traži da se izdaju saobraćajno tehnički uslovi za izradu tehničke dokumentacije za izgradnju stambenog objekta, na lokaciji koju čini kat. parc. 1379/3 KO Morinj, u obuhvatu PUP-a Opštine Kotor („Sl. list CG“ br 95/20).

Uz zahtjev su priloženi Urbanističko tehnički uslovi Sekretarijata za urbanizam, stanovanje i uređenje prostora Opštine Kotor broj 03-333/21-12206 od 16.03.2023. godine.

Na osnovu gore navedenog i citiranih zakonskih propisa riješeno je kao u dispozivu.

UPUTSTVO O PRAVNOJ ZAŠTITI: Protiv ovog Rješenja može se izjaviti žalba Glavnom administratoru Opštine Kotor sa taksom od 5,00 eura na žiro račun 530-9226777-87 LAT. Žalba se predaje preko ovog organa u roku od 15 dana od dana prijema rješenja. Taksa za ovo rješenje shodno Odluci o lokalnim administrativnim taksama, naplaćena je.

OBRADIVAČ:
Vladan Barović



Ovlašćeno lice
Potpredsjednik Opštine Kotor

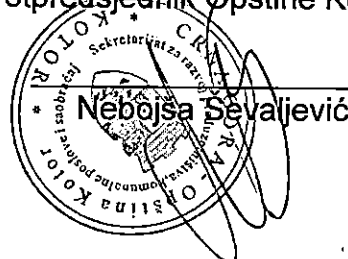

Dostavljeno:

1. Naslovu x 4
2. Sekretarijatu 16
3. Arhivi





“VODOVOD I KANALIZACIJA KOTOR” d.o.o.

poštanski fah 56, Škaljari bb, Kotor, Crna Gora
tel/fax: (032) 325 214 (032) 325 353 (032) 323 071

e-mail: vodovod.kotor@t-com.me web: vodovodkotor.com

Žiro-računi: 510-179-85 (CKB) 520-14700-13 (HB) 535-5260-13 (Prva banka)

PIB: 02013312 PDV: 92/31-00535-5

Broj: 1484/1

Kotor: 24.03.23

Na osnovu priloženih urbanističko – tehničkih uslova broj: 03-333/21-12206 od 16.03.2023.godine, (zavedenih u ovom Preduzeću pod brojem 1411 od 22.03.2023. god.) izdatih od strane „Sekretarijata za urbanizam, stanovanje i uređenje prostora“ Opštine Kotor neophodnih za izradu tehničke dokumentacije za izgradnju stambenog objekta, na lokaciji koju čini kat.parc. 1379/3 KO Morinj, u obuhvatu PUP-a Opštine Kotor (“Sl.list CG”-br.95/20), izdaju se:

PROJEKTO-TEHNIČKI USLOVI

VODOVOD

Za sada nema uslova za priključenje objekta na gradski vodovodni sistem. Priključenje postojećih i planiranih objekata (te i predmetnog objekta) moći će se ostvariti nakon izgradnje vodovodnog sistema, njegovog tehničkog prijema i predaje na upravljanje i održavanje ovom Preduzeću. Prema tome nakon izgradnje vodovodnog sistema, potrebno je ponovo obratiti se ovom Preduzeću za nove uslove priključenja.

Kako bi troškovi izgradnje bili manji, projektom predviđjeti sledeće:

1. Za vodovodni priključak potrebno je da objekat ima glavni vodomjer sa dva ventila smješten u šahtu sa laganim metalnim poklopcem na granici parcele gdje priključna cijev sa javne površine prelazi na privatnu parcelu. Prilikom ugradnje vodomjera ne koristiti “kugla ventile”. Za sanitarne vodomjere sa priрубnicama prečnika od DN50 (2”) i veće, koristiti kombinovane vodomjere. Glavni vodomjer mora biti dostupan ne smije biti zaključan.
2. Ukoliko objekat ima više stambenih i/ili poslovnih jedinica, za svaku jedinicu postaviti poseban vodomjer na pristupačnom mjestu (kao npr. strujomjeri). Ukoliko postoji protivpožarna mreža (hidrantska, sprinkler), za nju predviđjeti poseban vodomjer u šahtu sa glavnim vodomjerom.
3. Ukoliko je projektom predviđena buster pumpa, potrebno je predviđjeti rezervoar kako pumpa ne bi direktno bila povezana na budući vodovodni sistem i time ometala snabdijevanje drugih objekata.
4. Glavni projekat ViK-a koji se dostavlja na saglasnost ovom Preduzeću mora da sadrži detaljnu izometrijsku šemu sa jasno definisanim pozicijama svih vodomjera i prečnicima cijevi, kao i detalj vodomjernog šahta.
5. Na priključku, prije vodomjera, potrebno je ugraditi zaštitu od povratnog toka vode (nepovratni ventil).

KANALIZACIJA

6. Na ovom području za sada ne postoji mogućnost priključenja na javni kanalizacioni sistem pa se problem otpadnih voda mora rješavati individualno. Tom prilikom voditi računa da se vodonepropusna septička jama ili bio prečistač moraju izbaciti iz upotrebe prilikom priključenja na

17

LA GOVERNMENT



“VODOVOD I KANALIZACIJA KOTOR” d.o.o.

poštanski fah 56, Škaljari bb, Kotor, Crna Gora
tel/fax: (032) 325 214 (032) 325 353 (032) 323 071

e-mail: vodovod.kotor@t-com.me web: vodovodkotor.com

Žiro-računi: 510-179-85 (CKB) 520-14700-13 (HB) 535-5260-13 (Prva banka)

PIB: 02013312 PDV: 92/31-00535-5

javni kanalizacioni sistem pa instalacije prilagoditi tako da se priključenje može izvesti što jednostavnije kada kanalizacioni sistem bude izgrađen.

7. Kanalizacioni sistem Kotora građen je kao separatan sistem, što znači da su sistemi fekalne i atmosferske kanalizacije potpuno odvojeni i da je zabranjeno kombinovano priključenje između njih.
8. Ukoliko se u objektu predviđaju garaže, servisi, restorani, praone i drugi prostori koji ispuštaju vode sa sadržajem ulja, masti, benzina i slično za slučaj budućeg priključenja na planirani javni kanalizacioni sistem, predvidjeti ugradnju taložnika i separatora masti.

Projektno tehnički uslovi važe 12 mjeseci od dana izdavanja istih.

Inženjer za mapiranje i
ažuriranje GIS-a

Čavor Teodora

Šef službe za razvoj,
projektovanje i investicije

Dragić Velemir

VD Izvršni Direktor

Marković Đuro

Dostavljeno:

- Sekretarijatu za urbanizam, stanovanje i uređenje prostora, Opštine Kotor
- Arhivi

AGORA - Obituario
Urbanização
1910-1911
1910-1911



Crna Gora
Opština Kotor
Sekretarijat za razvoj preduzetništva komunalne
poslove i saobraćaj

Stari grad 317
85330 Kotor, Crna
Gora
tel. +382(0)32 325 865
fax. +382(0)32 325
865
privreda@kotor.me
www.kotor.me

Br: 1604-319/23-573

Kotor, 22.03.2023.godine

Sekretarijat za razvoj preduzetništva, komunalne poslove i saobraćaj Opštine Kotor, na osnovu čl. 114, 115 i 117. Zakona o vodama ("Službeni list Republike Crne Gore", br. 027/07, "Službeni list Crne Gore", br. 073/10, 032/11, 047/11, 048/15, 052/16, 055/16, 002/17, 080/17, 084/18) i čl. 13. Odluke o organizaciji i načinu rada lokalne uprave ("Službeni list Crne Gore - opštinski propisi", br. 046/19), rješavajući po zahtjevu Sekretarijata za urbanizam, stanovanje i uređenje prostora, u ime **kosta Lalić** za gradnju objekta na kat par **1379/3 K.O. Morinj**, donosi:

RJEŠENJE

Utvrđuju se vodni uslovi za izgradnju objekata na kat par **1379/3 K.O. Morinj** koji glase: Uraditi projekat kanalizacije tako da zadovoljava uslove iz čl. 3,4,5 Pravilnika o kvalitetu otpadnih voda i načinu njihovog ispuštana u javnu kanalizaciju ili prirodni recipijent ("Sl. list RCG" br. 45/08,9/10,26/12,52/12 i 59/13). Na ovom lokalitetu ne postoji kanalizacioni sistem.

Obrazloženje

Sekretarijat za urbanizam, stanovanje i uređenje prostora, obratio se ovom Sekretarijatu zahtjevom zavedenim pod **UP/I br. 1604-319/23-573** od 21.03.2023. godine kojim traži da se utvrde vodni uslovi za izgradnju objekta na kat par **1379/3 K.O. Morinj** sa ispunjenim uslovima iz dispozitiva rešenja.

Uz zahtjev je priloženo Rješenje o UT uslovima Sekretarijata za urbanizam, gradjevinarstvo i stambenokomunalne poslove Opštine Kotor **UP/I 03-333/21-12206** od 16.03.2023 . godine.

Na osnovu iznijetog i citiranih zakonskih propisa riješeno je kao u dispozitivu.

UPUTSTVO O PRAVNJ ZAŠTITI: Protiv ovog rješenja dozvoljena je žalba Glavnom administratoru Opštine Kotor u roku od 15 dana, sa dokazom o uplaćenju administrativnoj taksi u iznosu od 5,00 eura na žiro račun br. 530-9226777-87.

Žalba se podnosi neposredno ili preko ovog organa

DOSTAVLJENO:

1. INVESTITORU
2. Vodnoj knizi
3. Arhivi

OVLAŠĆENO SLUŽBENO LICE

Budislav Vašić

